

## Ведомость рабочих чертежей основного комплекта

Лист	Наименования	Примечание
1	Ведомость чертежей	
2	План на отм. -3,160	
3	План на отм. 0,000	
4	План на отм. +3,160	
5	Фасад 1-4, Фасад 4-1	
6	Фасад А-Г, Фасад Г-А	
7	Разрезы 1-1, 2-2	
8	План кровли	
9	Расстановка оборудования на отм, 0,000; +3,160	
10	Дендрологический план	
11	План участка	
12	Визуализация	
13	Визуализация	
14		

Согласовано			
Взам инв №			
Подпись и дата			
Инв. № подл			

Изм.	Кол. уч.	Лист	№ док.	Подп.	Дата	АИ				
						План строительства на земельном участке с кадастровым номером 23:49:0308002:2269, расположенного по адресу: г. Сочи, Хостинский район, снт "Земляне", участок №7				
						Руководит	Ковалева С.А.	Стадия	Лист	Листов
						Исполн.	Лесник Ю.А.	П	1	12
						ВЕДОМОСТЬ КОМПЛЕКТА ЧЕРТЕЖЕЙ			ЧОУ ДПО АСО	

### ПЛАН НА ОТМ. -3,160

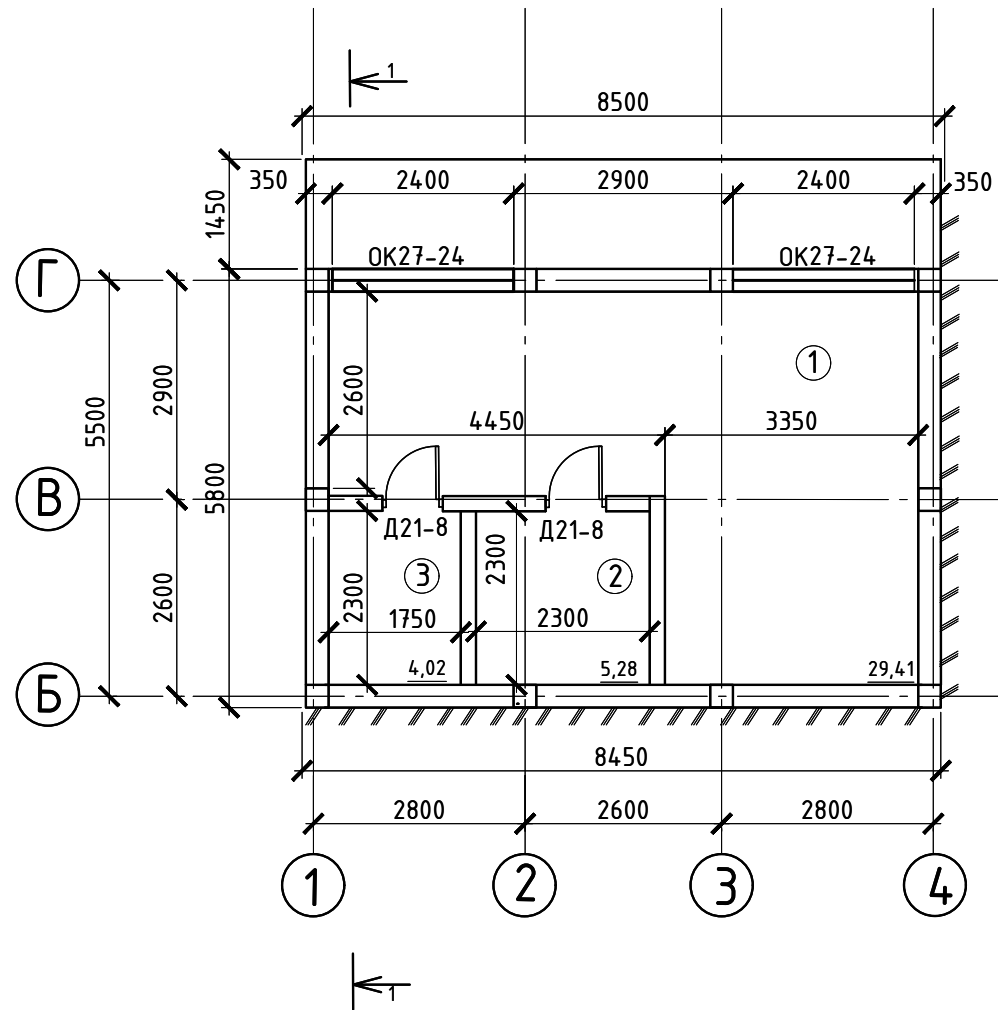

### Экспликация помещений

Номер помещения	Наименования	Площадь, м <sup>2</sup>	Кат помещения
1	Зона отдыха	29,41	
2	Котельная	5,28	
3	Санузел	4,02	
	Итого	38,71	

Согласовано

Взам инв №

Подпись и дата

Инв. № подл

						АИ		
						План строительства на земельном участке с кадастровым номером 23:49:0308002:2269, расположенного по адресу: г. Сочи, Хостинский район, снт "Земляне", участок №7		
Изм.	Кол. уч.	Лист	№ док.	Подп.	Дата			
Руководит	Ковалева С.А.					Стадия	Лист	Листов
Исполн.	Лесник Ю.А.					П	2	12
ПЛАН НА ОТМ -3,160						ЧОУ ДПО АСО		

# ПЛАН НА ОТМ. 0,000

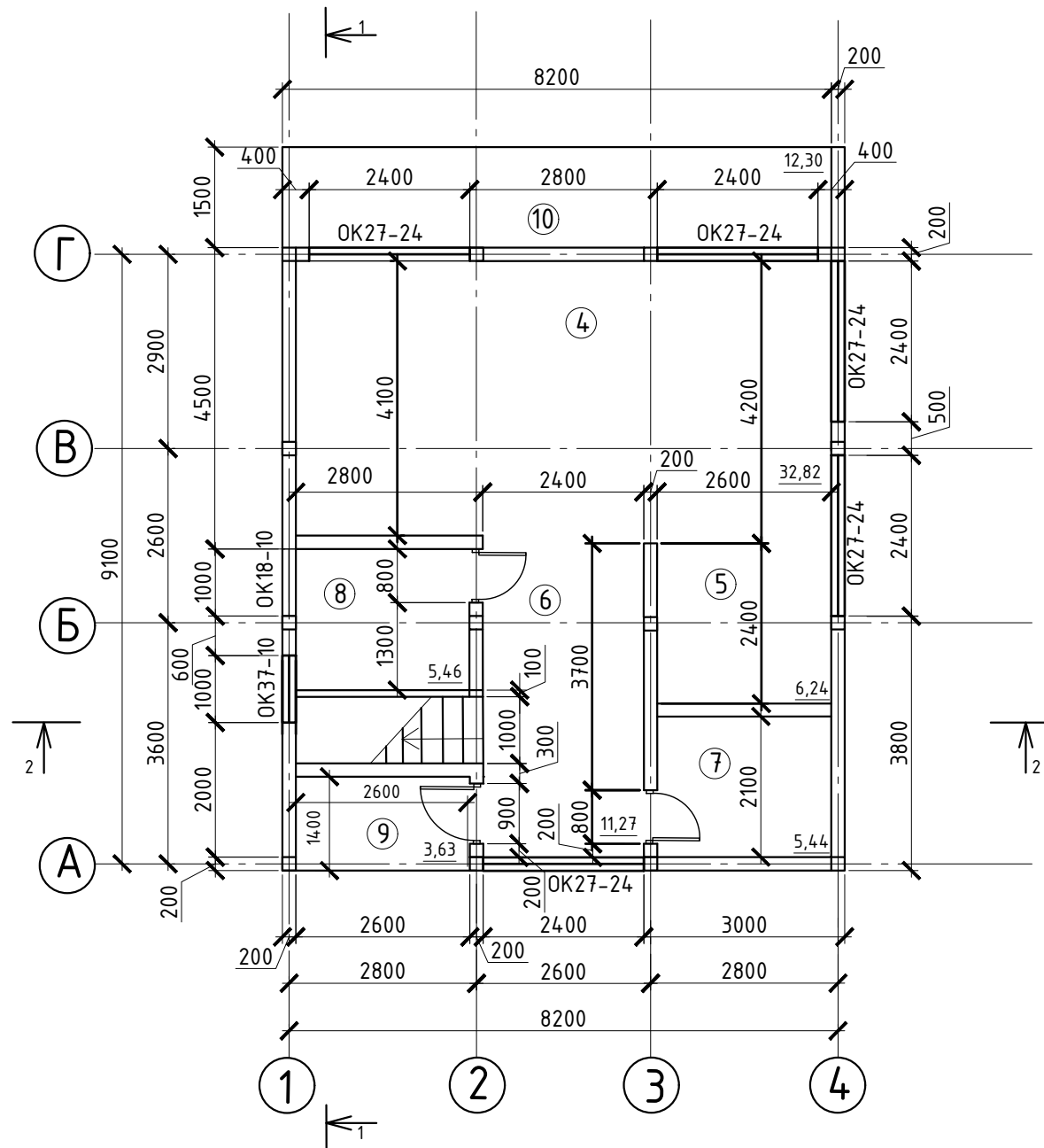

Экспликация помещений			
Номер помещения	Наименования	Площадь, м <sup>2</sup>	Кат помещения
4	Гостинная	32,82	
5	Кухня	6,24	
6	Холл	11,27	
7	Гардеробная	5,44	
8	Санузел	5,46	
9	Крыльцо	3,63	
10	Терраса	12,30	
	Итого	77,16	

Примечания: Перегородки толщиной 200мм

Согласовано			
Взам инв №			
Подпись и дата			
Инв. № подл			

						АИ			
						План строительства на земельном участке с кадастровым номером 23:49:0308002:2269, расположенного по адресу: г. Сочи, Хостинский район, снт "Земляне", участок №7			
Изм.	Кол. уч.	Лист	№ док.	Подп.	Дата		Стадия	Лист	Листов
							П	3	12
Руководит		Ковалева С.А.							
Исполн.		Лесник Ю.А.							
						ПЛАН НА ОТМ 0,000		ЧОУ ДПО АСО	

# ПЛАН НА ОТМ. 3,160

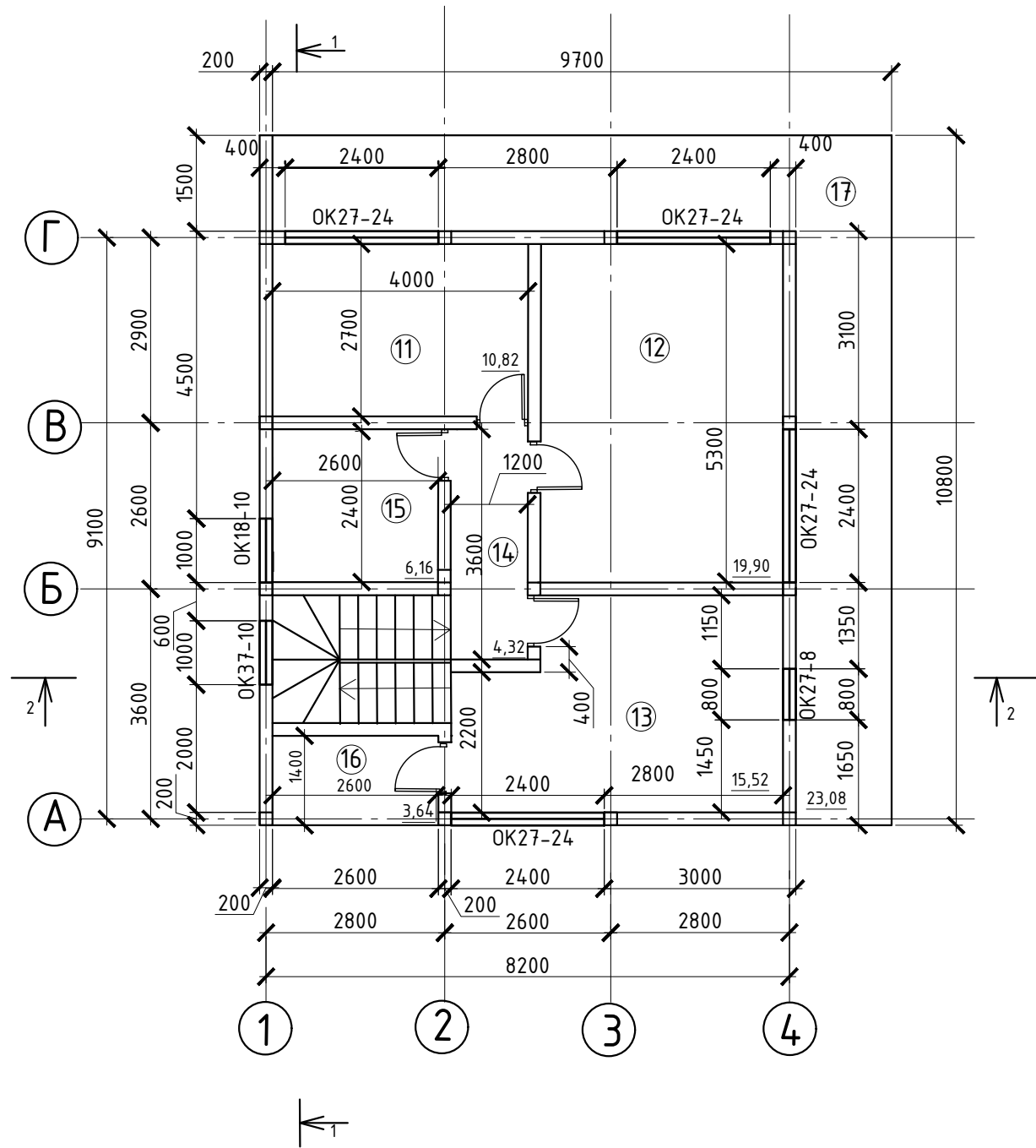

## Экспликация помещений

Номер помещения	Наименования	Площадь, м <sup>2</sup>	Кат. помещения
11	Спальня	10,82	
12	Спальня	19,90	
13	Спальня	15,52	
14	Холл	4,32	
15	Санузел	6,16	
16	Балкон	3,64	
17	Терраса	23,08	
	Итого	83,44	

Согласовано			
Инв. № подл.	Подпись и дата	Взам инв №	

						АИ			
						План строительства на земельном участке с кадастровым номером 23:49:0308002:2269, расположенного по адресу: г. Сочи, Хостинский район, снт "Земляне", участок №7			
Изм.	Кол. уч.	Лист	№ док.	Подп.	Дата		Стадия	Лист	Листов
Руководит		Ковалева С.А.					П	4	12
Исполн.		Лесник Ю.А.							
						ПЛАН НА ОТМ +3,160		ЧОУ ДПО АСО	

Фасад 1-4

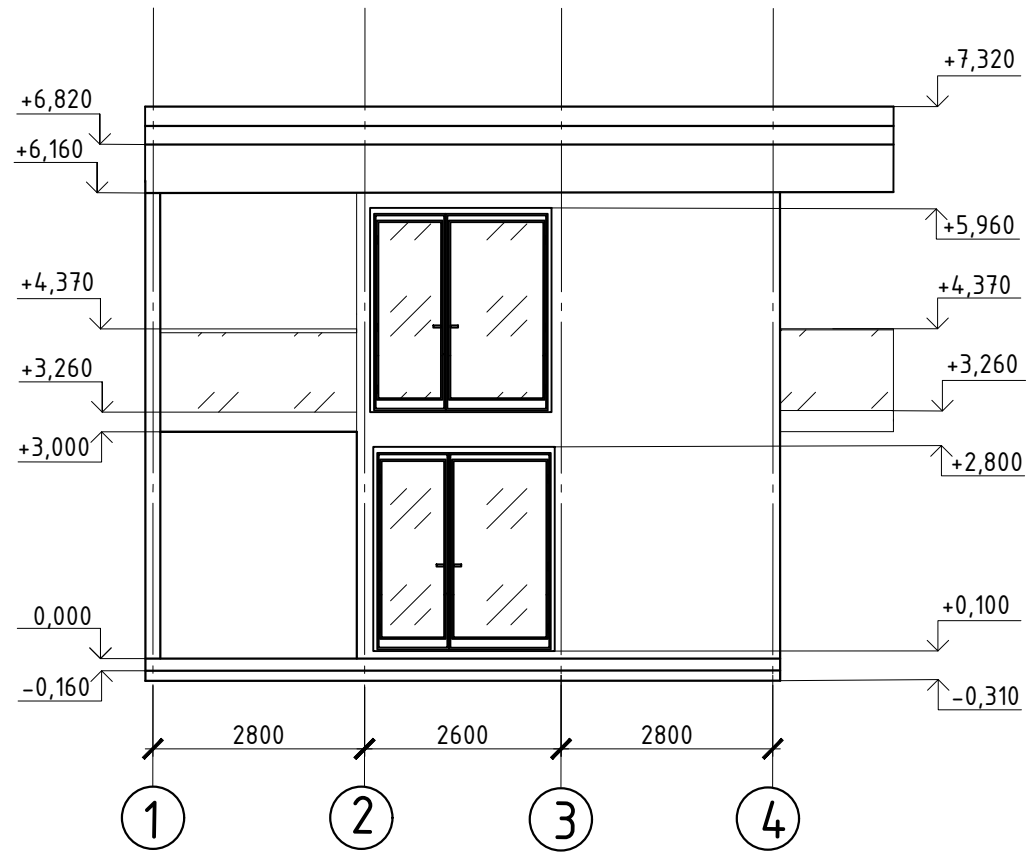

Фасад 4-1

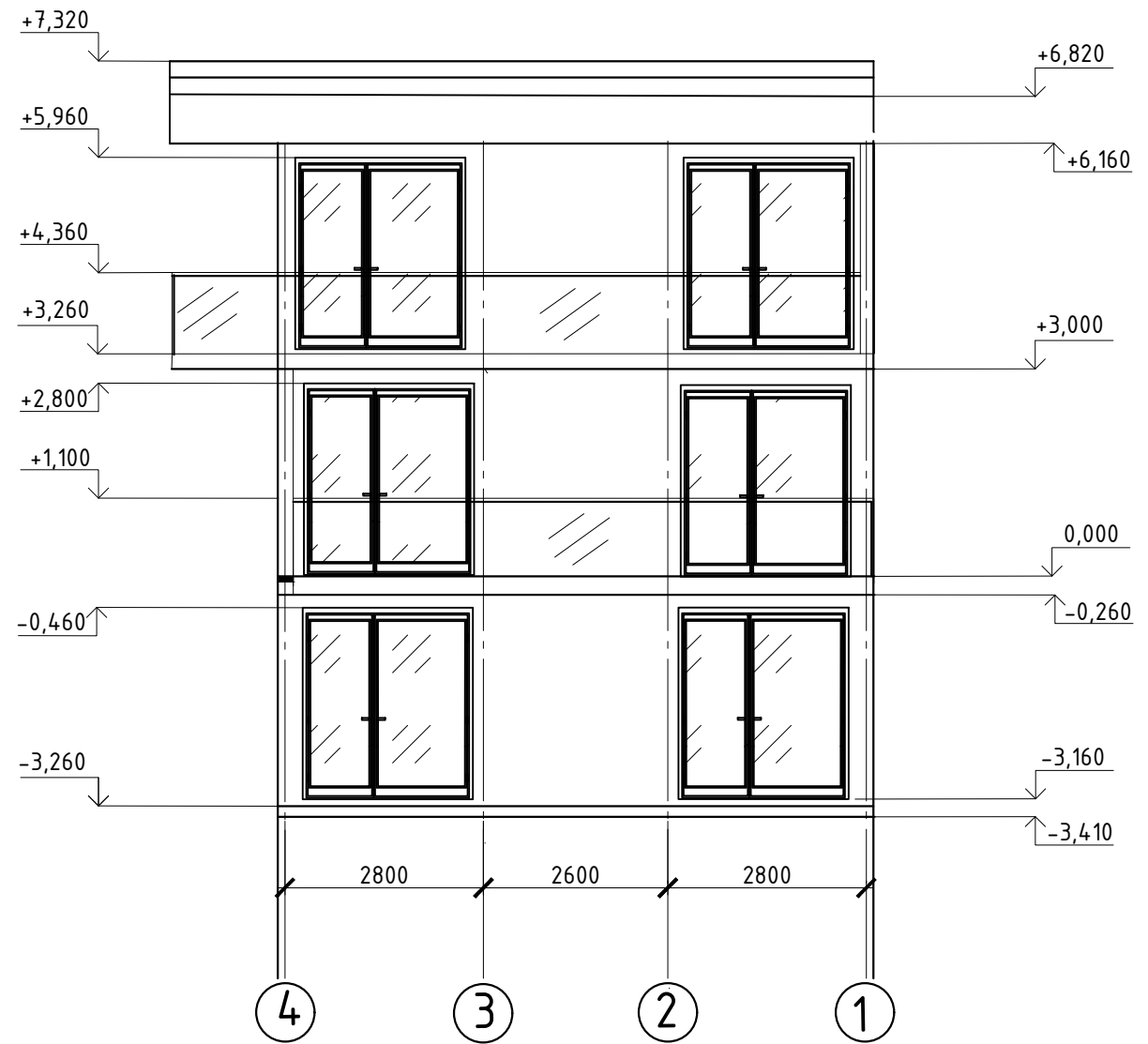

Согласовано

Взам инв №

Подпись и дата

Инв. № подл

						АИ		
						План строительства на земельном участке с кадастровым номером 23:49:0308002:2269, расположенного по адресу: г. Сочи, Хостинский район, снт "Земляне", участок №7		
Изм.	Кол. уч.	Лист	№ док.	Подп.	Дата	Стадия	Лист	Листов
Руководит	Ковалева С.А.							
Исполн.	Лесник Ю.А.							
Фасад 1-4, Фасад 4-1						ЧОУ ДПО АСО		

Фасад А-Г

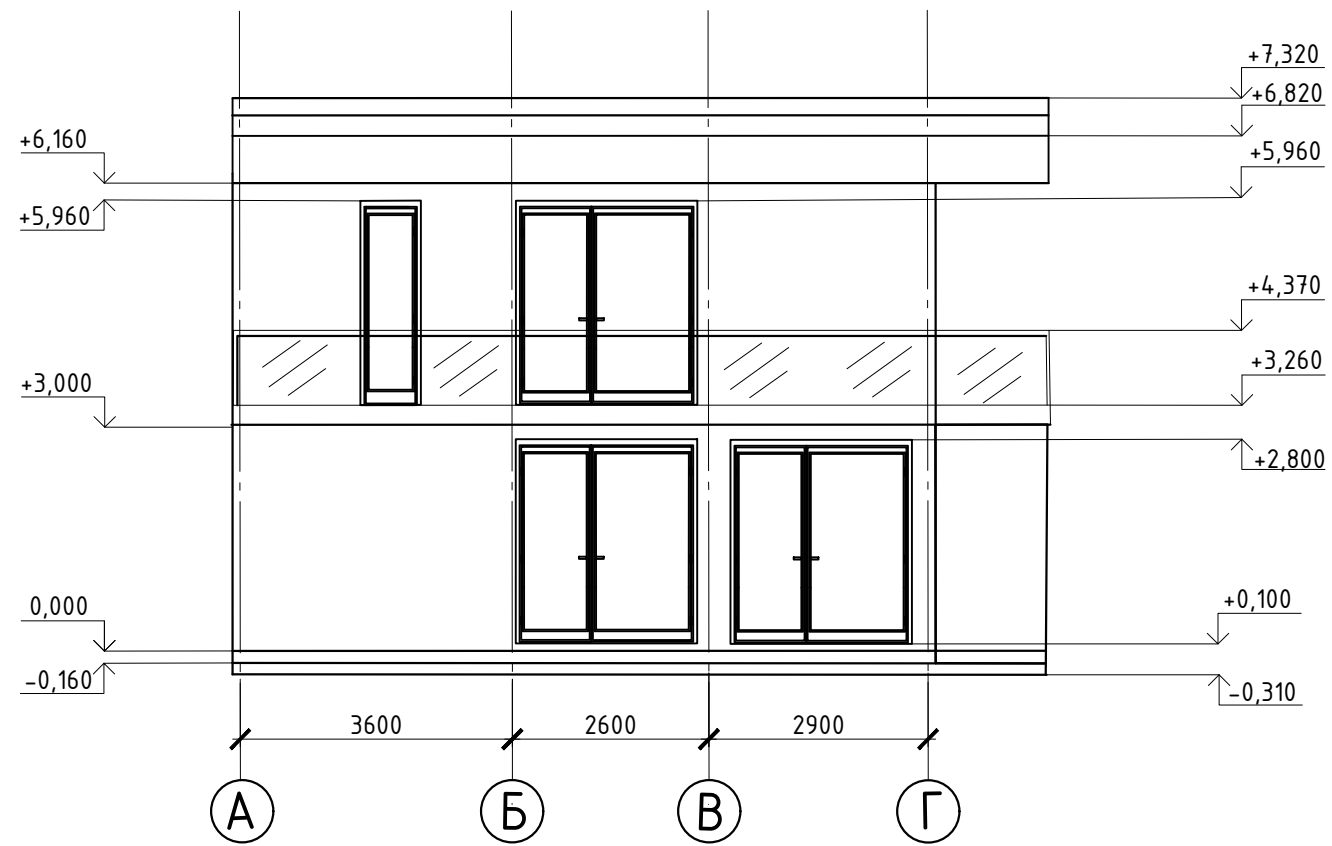

Фасад Г-А

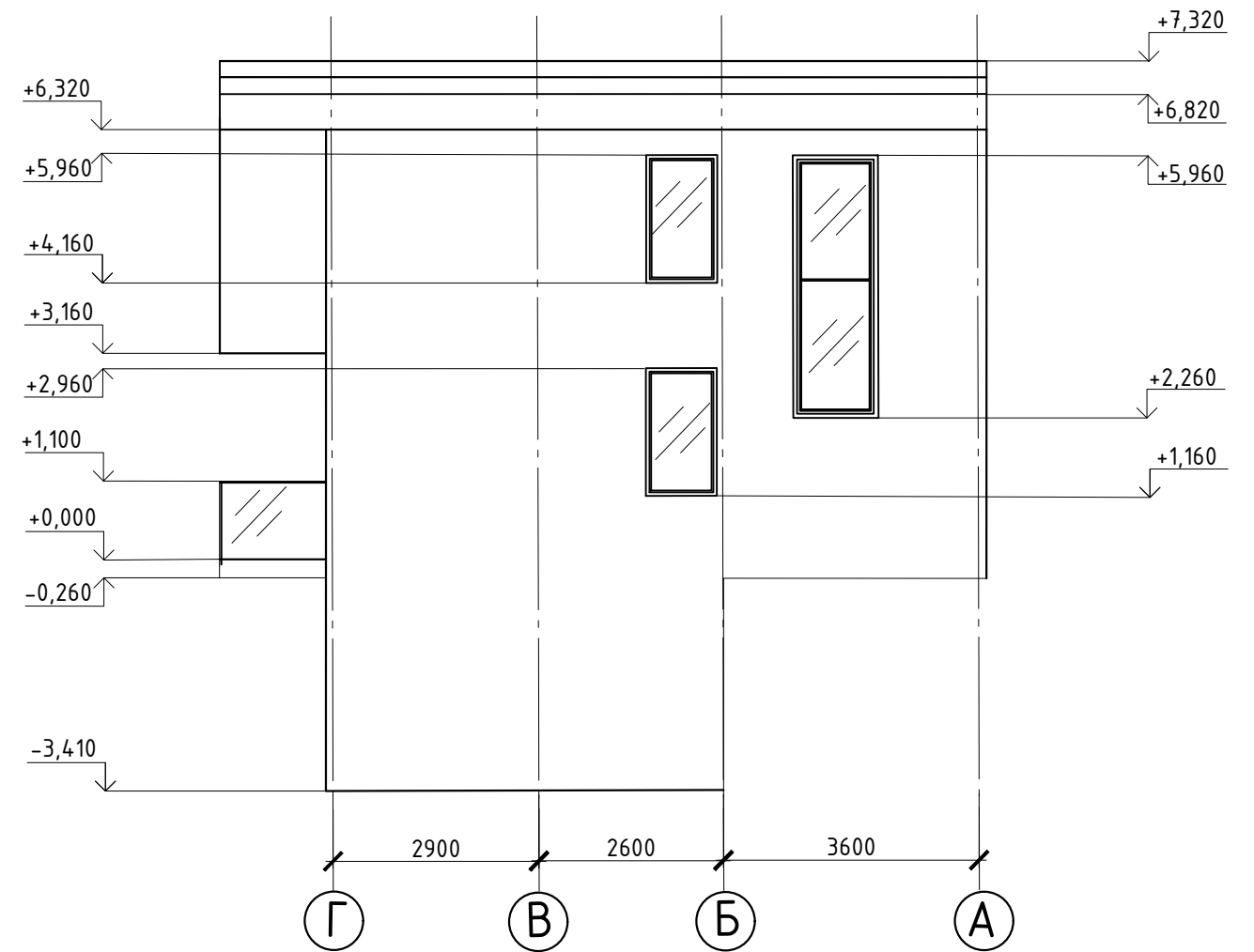

Согласовано

Взам инв №

Подпись и дата

Инв. № подл

						АИ		
						План строительства на земельном участке с кадастровым номером 23:49:0308002:2269, расположенного по адресу: г. Сочи, Хостинский район, снт "Земляне", участок №7		
Изм.	Кол. уч.	Лист	№ док.	Подп.	Дата	Стадия	Лист	Листов
Руководит	Ковалева С.А.							
Исполн.	Лесник Ю.А.					Фасад А-Г, Фасад Г-А		ЧОУ ДПО АСО
						Формат А3		

# РАЗРЕЗ 1-1

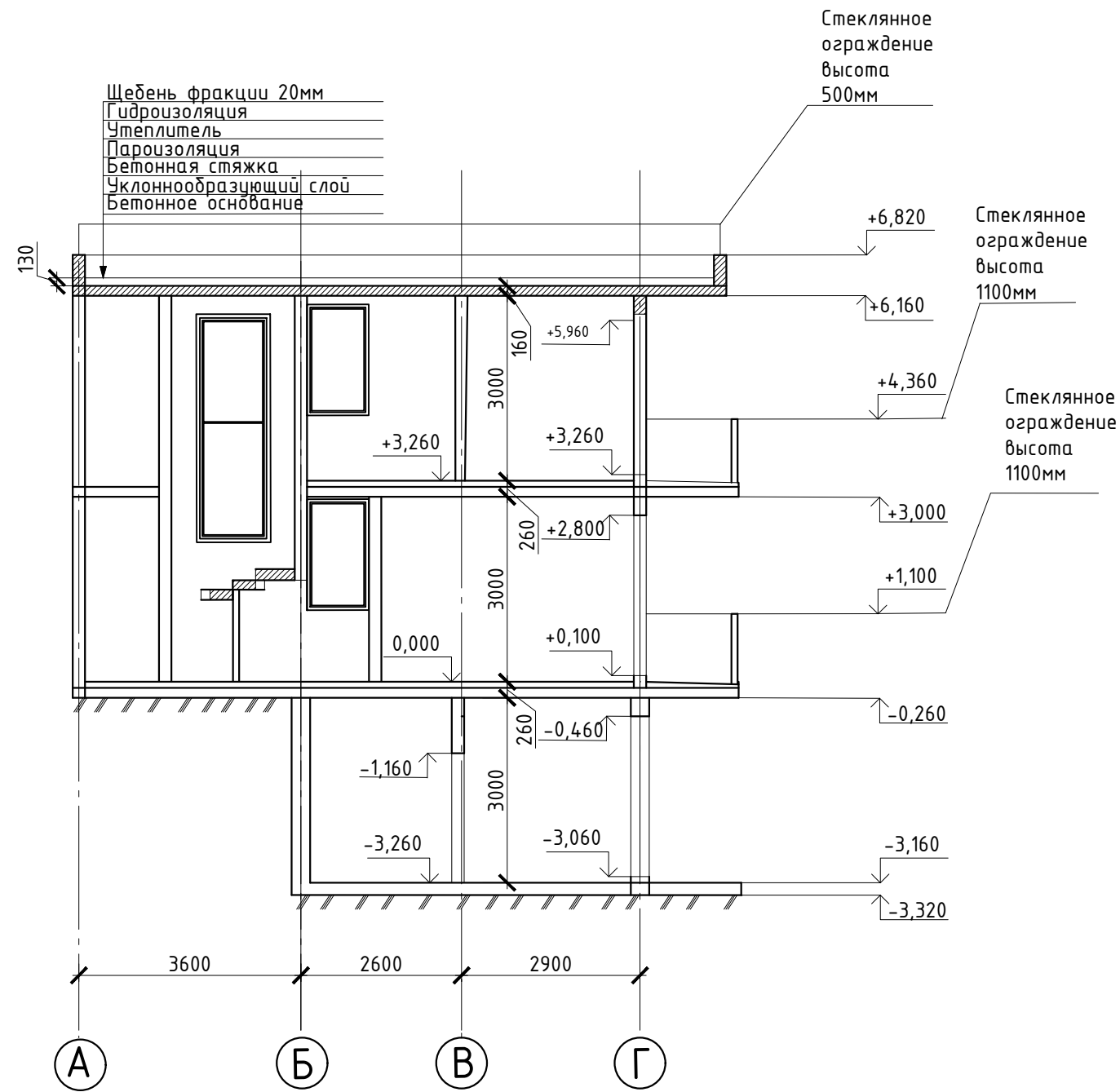

# РАЗРЕЗ 2-2

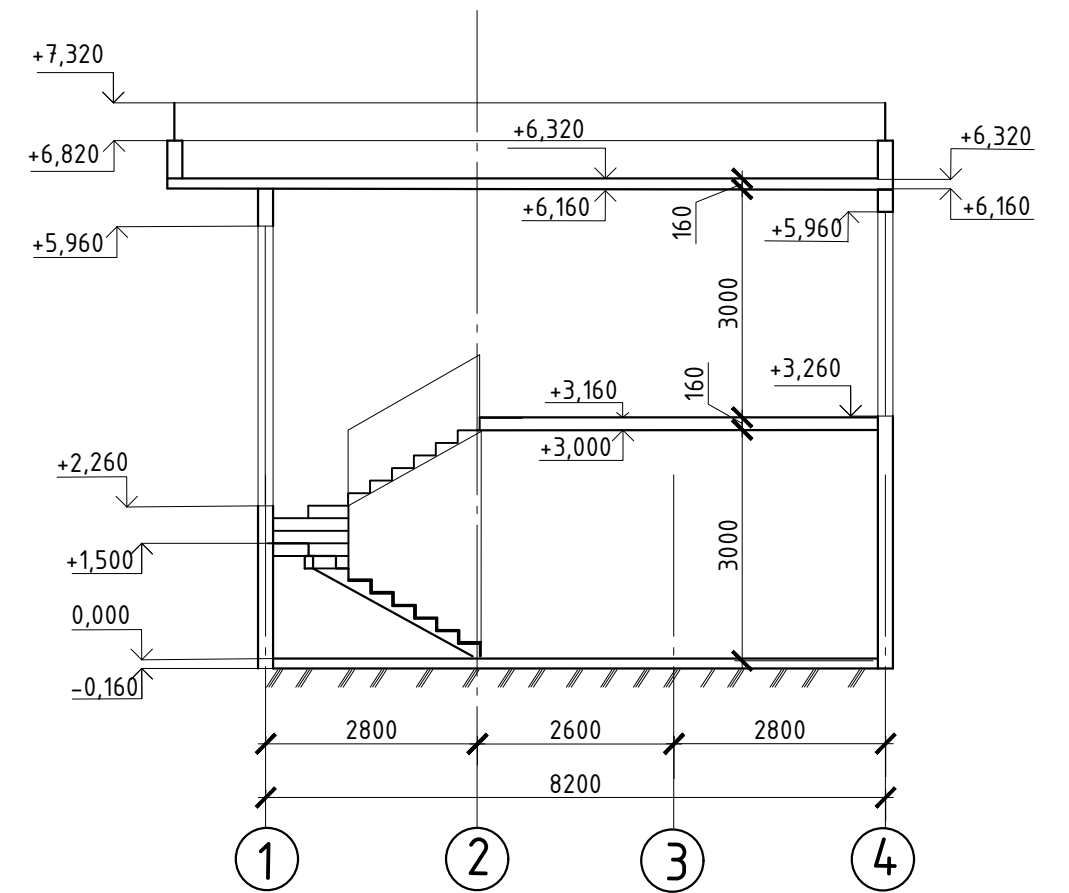

Согласовано

Взам инв №

Подпись и дата

Инв. № подл

						АИ		
						План строительства на земельном участке с кадастровым номером 23:49:0308002:2269, расположенного по адресу: г. Сочи, Хостинский район, снт "Земляне", участок №7		
Изм.	Кол. уч.	Лист	№ док.	Подп.	Дата	Стадия	Лист	Листов
						П	7	12
Руководит	Ковалева С.А.					ЧОУ ДПО АСО		
Исполн.	Лесник Ю.А.					Разрезы 1-1, 2-2		
						Формат А3		

# ПЛАН КРОВЛИ

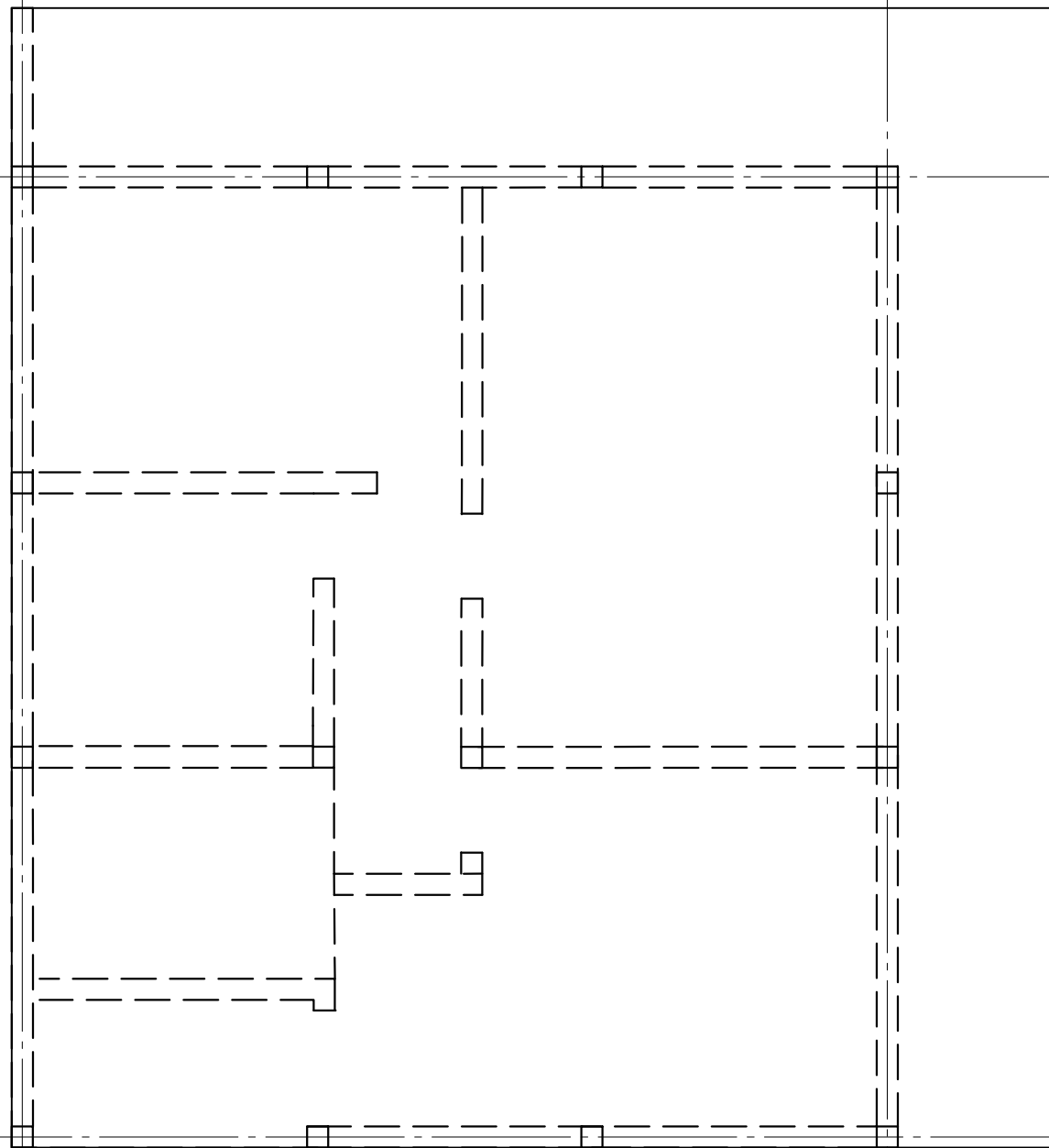

1

4

Инв. № подл	Подпись и дата	Взам инв №	Согласовано	

						АИ			
						План строительства на земельном участке с кадастровым номером 23:49:0308002:2269, расположенного по адресу: г. Сочи, Хостинский район, снт "Земляне", участок №7			
Изм.	Кол. уч.	Лист	№ док.	Подп.	Дата		Стадия	Лист	Листов
Руководит									
Исполн.							П	8	12
						ПЛАН КРОВЛИ	ЧОУ ДПО АСО		



### РАССТАНОВКА ОБОРУДОВАНИЯ НА ОТМ. 0,000

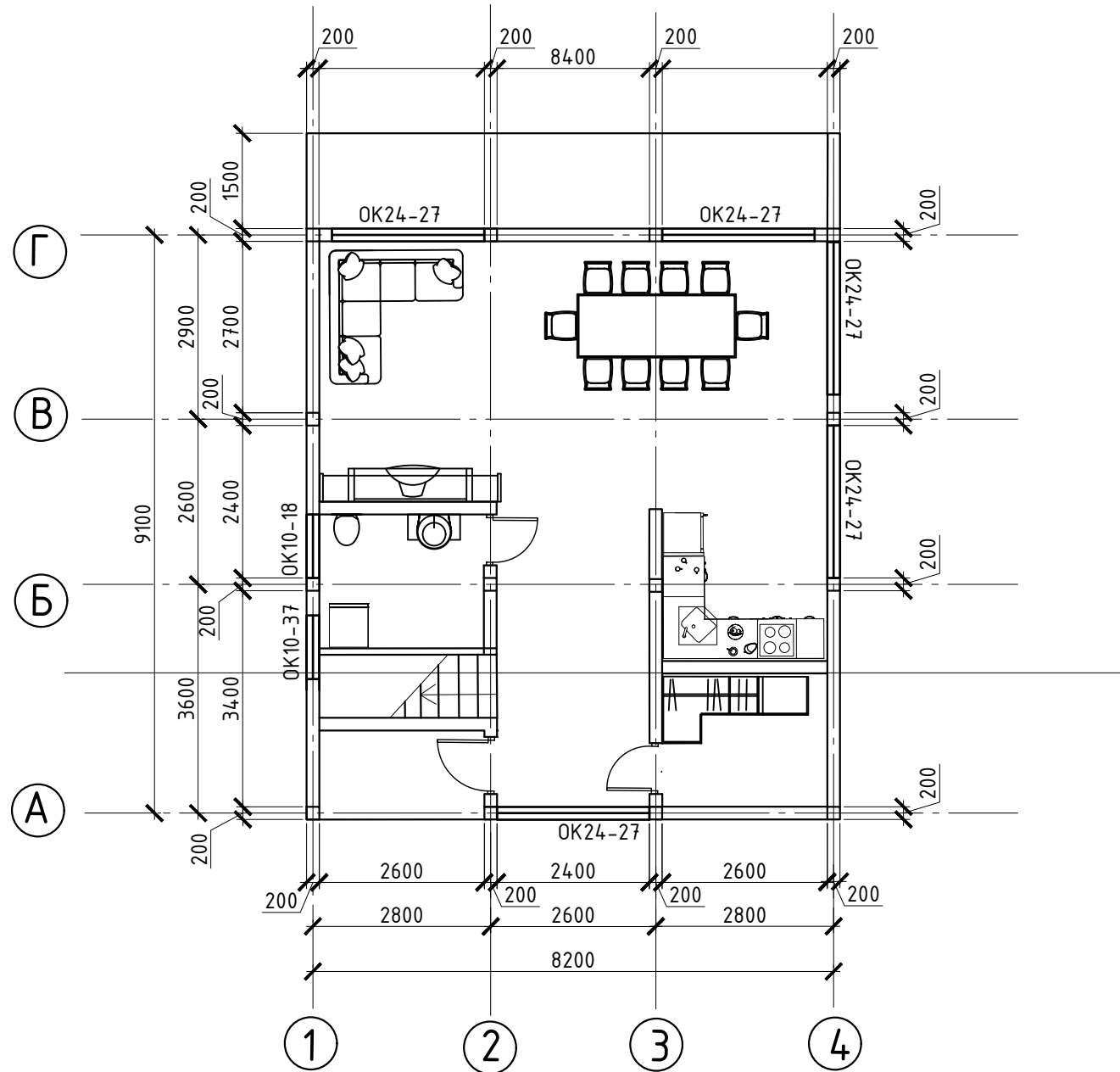

### Расстановка оборудования на отм.3,160

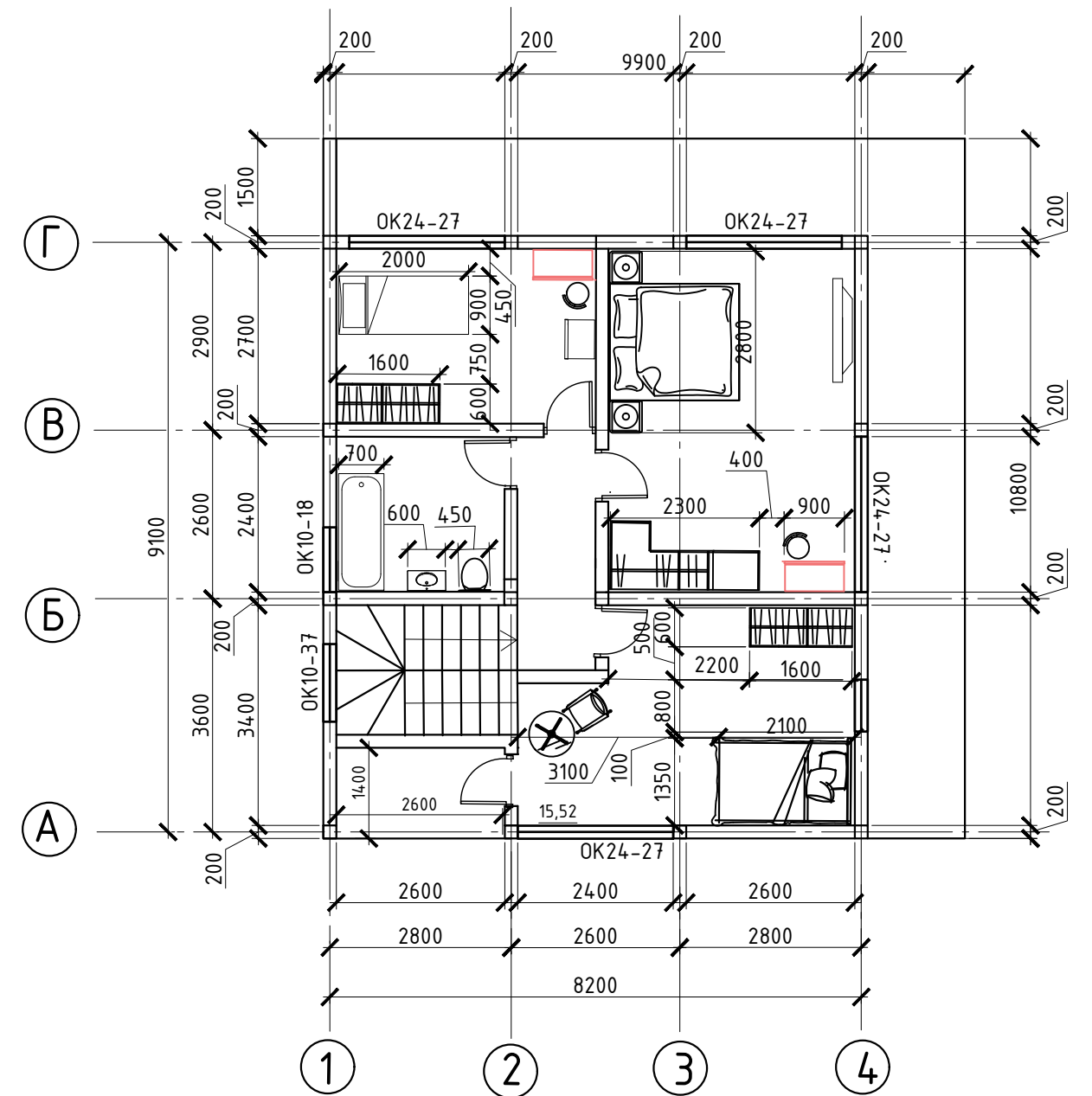

Согласовано

Взам инв №

Подпись и дата

Инв. № подл

						АИ			
						План строительства на земельном участке с кадастровым номером 23:49:0308002:2269, расположенного по адресу: г. Сочи, Хостинский район, снт "Земляне", участок №7			
Изм.	Кол. уч.	Лист	№ док.	Подп.	Дата		Стадия	Лист	Листов
							П	9	12
Руководит	Ковалева С.А.								
Исполн.	Лесник Ю.А.								
ПЛАН РАССТАНОВКИ ОБОРУДОВАНИЯ НА ОТМ. 0,000; +3,160						ЧОУ ДПО АСО			

## Экспликация объектов на участке

Номер п/п	Наименования	Площадь, м <sup>2</sup>	Кат помещени я
1	Жилой дом		
2	Беседка		
3	Беседка		
4	Парковка		
5	Бассейн		
6			
7			
8			

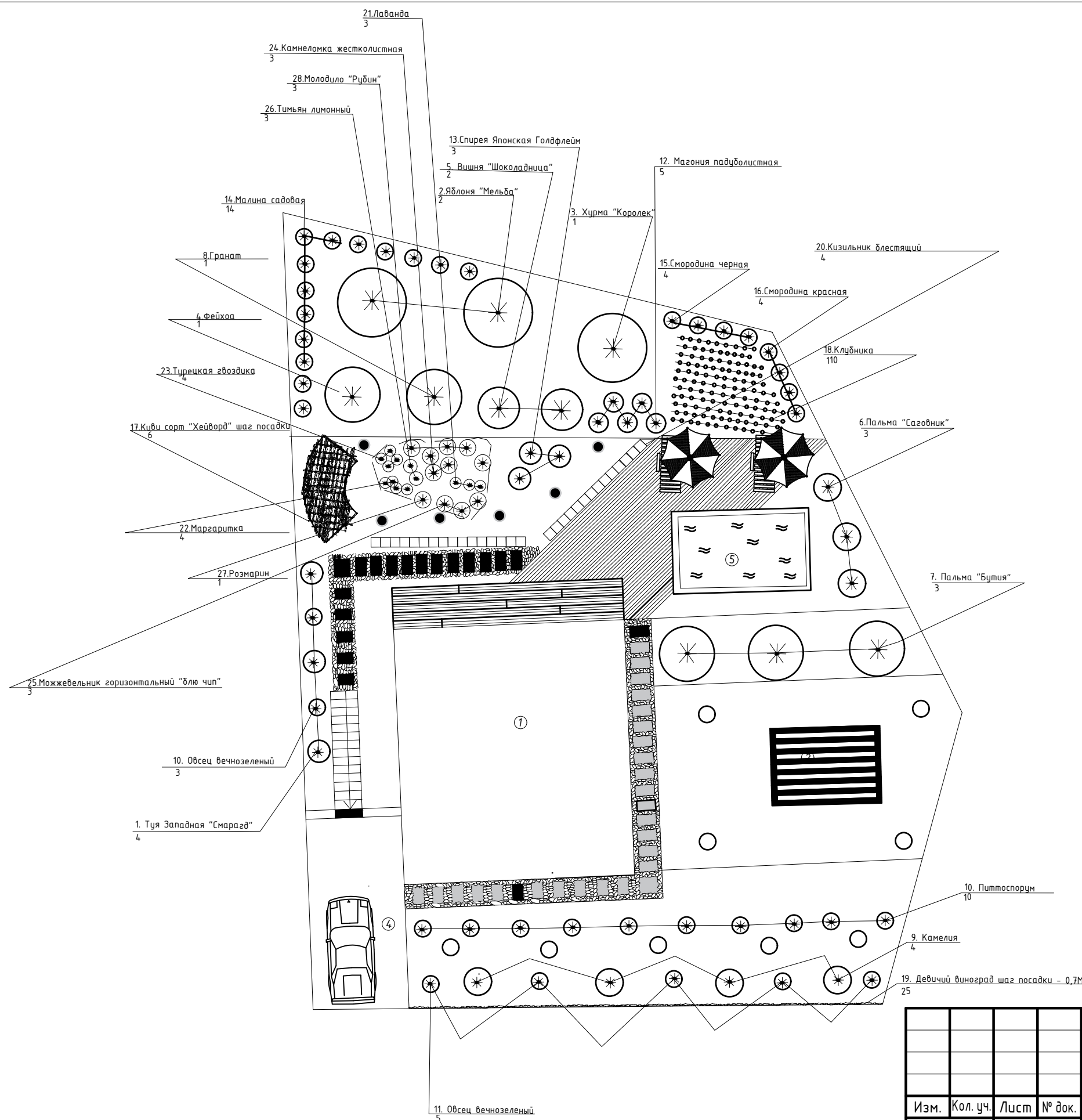

Согласовано

Взам инв №

Подпись и дата

Инв. № подл

АИ					
План строительства на земельном участке с кадастровым номером 23:49:0308002:2269, расположенного по адресу: г. Сочи, Хостинский район, снт "Земляне", участок №7					
Изм.	Кол. уч.	Лист	№ док.	Подп.	Дата
Руководит	Ковалева С.А.				
Исполн.	Лесник Ю.А.				
Стадия					
Лист					
Листов					
П 10 12					
ДЕНДРОЛОГИЧЕСКИЙ ПЛАН					
ЧОУ ДПО АСО					

Согласовано

Взам инв №

Подпись и дата

Инв. № подл

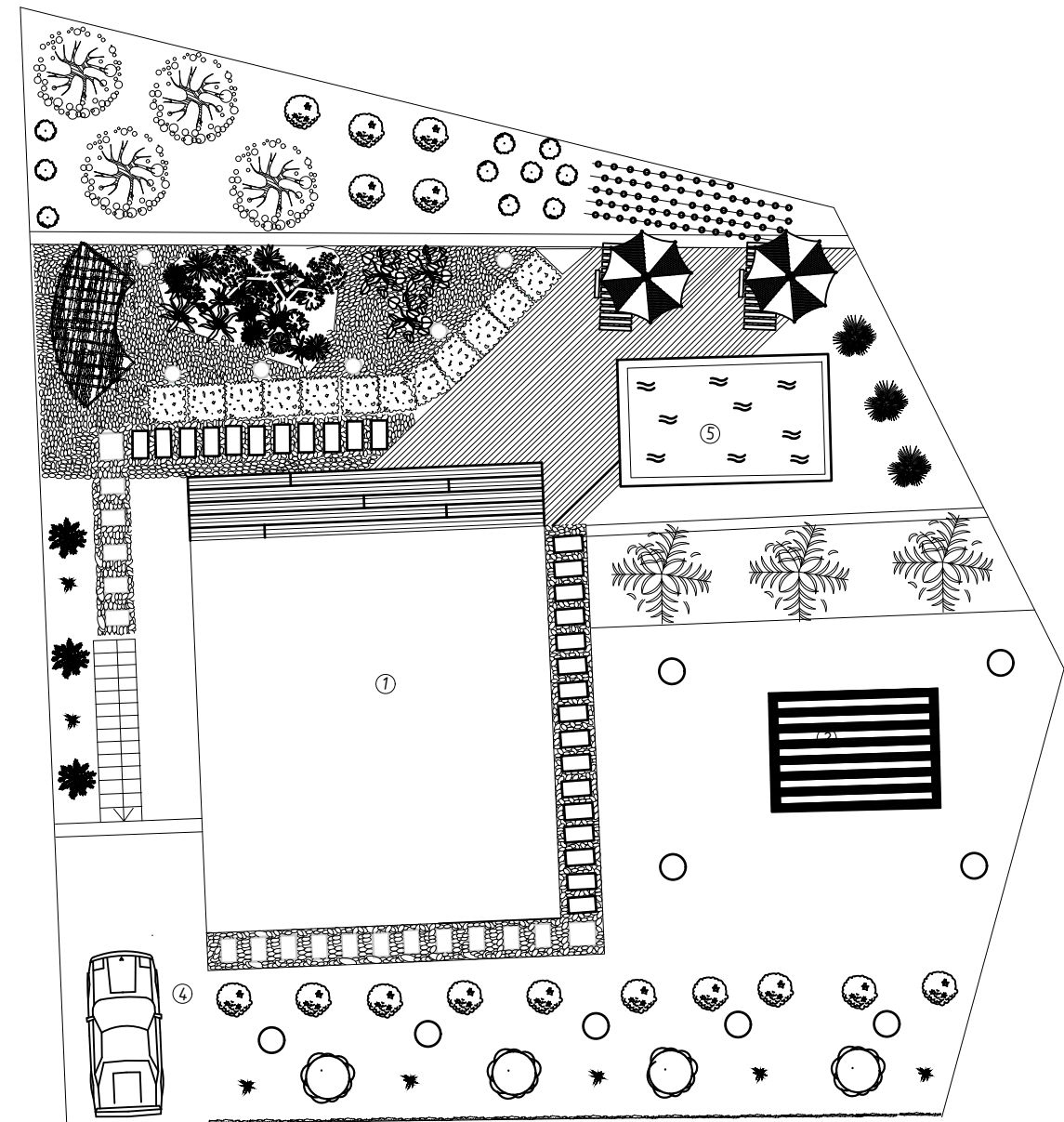
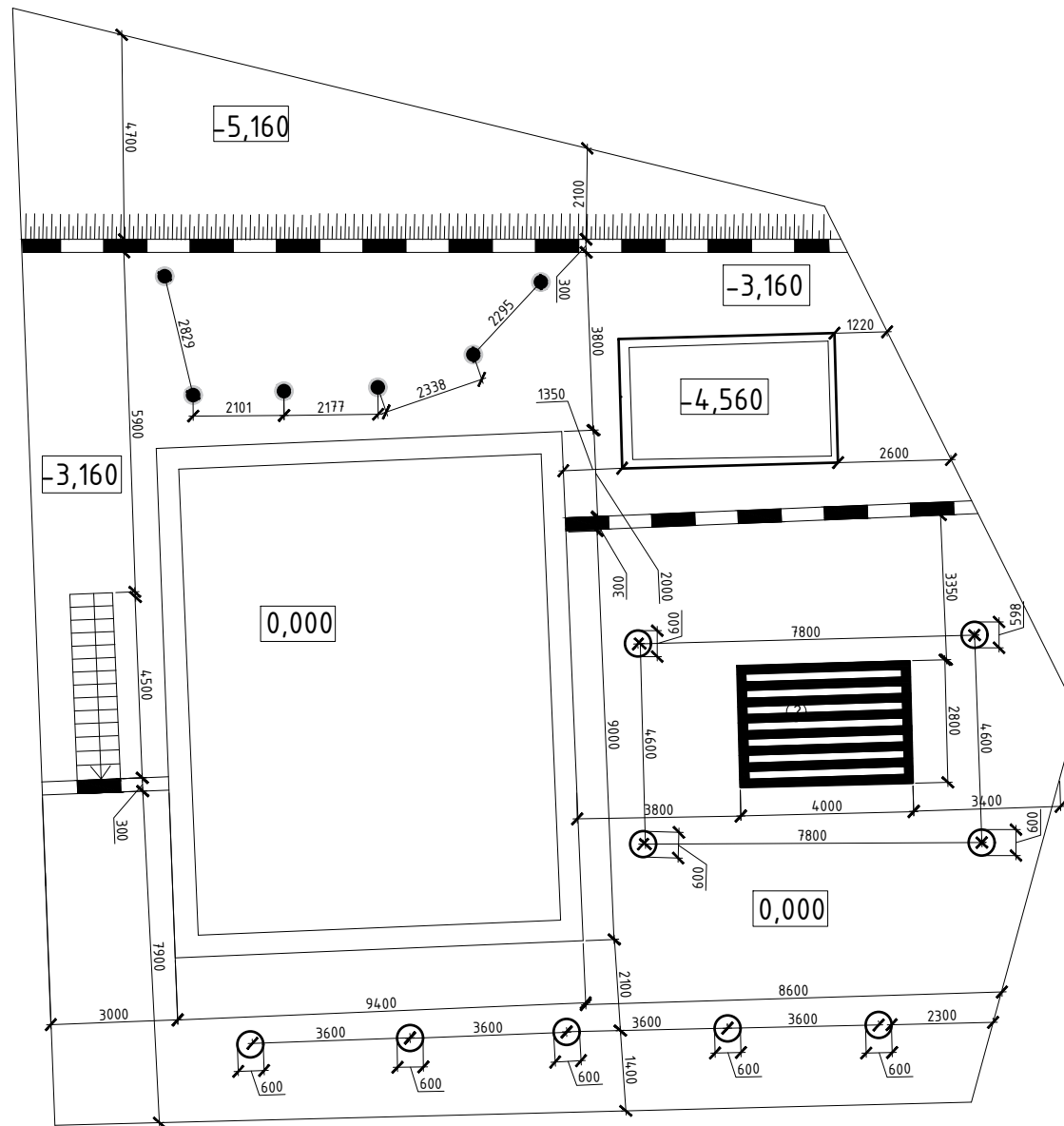

						АИ			
						План строительства на земельном участке с кадастровым номером 23:49:0308002:2269, расположенного по адресу: г. Сочи, Хостинский район, снт "Земляне", участок №7			
Изм.	Кол. уч.	Лист	№ док.	Подп.	Дата		Стадия	Лист	Листов
							П	11	12
Руководит		Ковалева С.А.							
Исполн.		Лесник Ю.А.							
		ПЛАН УЧАСТКА				ЧОУ ДПО АСО			



Согласовано			
Инв. № подл	Подпись и дата	Взам инв №	

						АИ			
						План строительства на земельном участке с кадастровым номером 23:49:0308002:2269, расположенного по адресу: г. Сочи, Хостинский район, снт "Земляне", участок №7			
Изм.	Кол. уч.	Лист	№ док.	Подп.	Дата		Стадия	Лист	Листов
Руководит									
Исполн.							П	12	12
						ВИЗУАЛИЗАЦИЯ	ЧОУ ДПО АСО		